

Dell Latitude 12 Rugged Extreme – 7214 Getting Started Guide

دليل بدء التشغيل

Guide de mise en route

Regulatory Model: P18T
Regulatory Type: P18T002





Dell Latitude 12 Rugged Extreme – 7214 Getting Started Guide

Regulatory Model: P18T
Regulatory Type: P18T002



Notes, cautions, and warnings

-  **NOTE:** A NOTE indicates important information that helps you make better use of your computer.
-  **CAUTION:** A CAUTION indicates either potential damage to hardware or loss of data and tells you how to avoid the problem.
-  **WARNING:** A WARNING indicates a potential for property damage, personal injury, or death.

© 2016 Dell Inc. All rights reserved. This product is protected by U.S. and international copyright and intellectual property laws. Dell and the Dell logo are trademarks of Dell Inc. in the United States and/or other jurisdictions. All other marks and names mentioned herein may be trademarks of their respective companies.

2016 - 06

Rev. A01

Finding information and resources

See the safety and regulatory documents that shipped with your computer and the regulatory compliance website at [Dell.com/regulatory_compliance](https://www.dell.com/regulatory_compliance) for more information on:

- Safety best practices
- Regulatory certification
- Ergonomics

See [Dell.com](https://www.dell.com) for additional information on:

- Warranty
- Terms and Conditions (U.S. only)
- End User License Agreement

Additional information on your product is available at [Dell.com/support/manuals](https://www.dell.com/support/manuals).

System overview

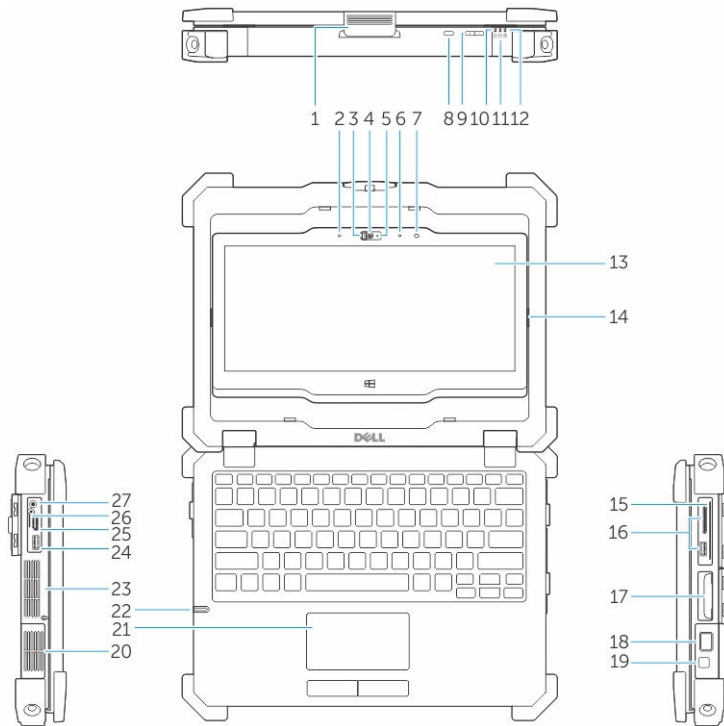
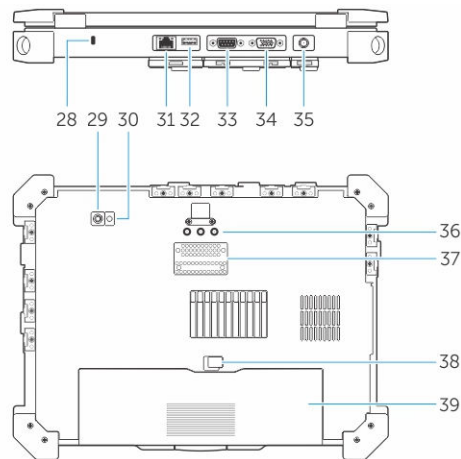



Figure 1. System overview







- | | |
|-----------------------------------|-------------------------|
| 1. display latch | 2. microphone |
| 3. camera shutter (optional) | 4. camera (optional) |
| 5. camera status light (optional) | 6. microphone |
| 7. ambient light sensor | 8. screen rotate button |
| 9. volume button | 10. power status lights |

- | | |
|--|--|
| 11. hard drive activity light | 12. battery status light |
| 13. rotatable outdoor readable display/
touchscreen | 14. flip hinge |
| 15. secure card reader | 16. USB 3.0 port and memory card reader/PC
card reader/Express card reader (optional) |
| 17. hard disk | 18. finger print reader |
| 19. power button | 20. sealed thermal chamber |
| 21. touchpad | 22. stylus |
| 23. sealed thermal chamber | 24. USB 3.0 connector with PowerShare |
| 25. HDMI port | 26. SIM card reader |
| 27. audio connector | 28. security cable slot |
| 29. back camera | 30. camera flash |
| 31. network port | 32. USB 2.0 port |
| 33. serial port | 34. VGA port |
| 35. power connector | 36. radio frequency pass-through connectors |
| 37. docking device connector | 38. battery latch |
| 39. battery | |

 **CAUTION: EXPLOSION HAZARD**—External connections (power adapter port, HDMI port, USB ports, RJ45 port, serial ports, audio port, Smart Card reader slot, SD card reader slot, Express Card reader slot, PC card reader slot, SIM card slot) should not to be used in a hazardous location.

 **WARNING: Do not block, push objects into, or allow dust to accumulate in the air vents. Do not store your Dell computer in a low-airflow environment, such as a closed briefcase, while it is running. Restricting the airflow can damage the computer or cause a fire. The computer turns on the fan when the computer gets hot. Fan noise is normal and does not indicate a problem with the fan or the computer.**

Quick setup

-  **WARNING:** Before you begin any of the procedures in this section, read the safety information that shipped with your computer. For additional best practices information, see Dell.com/regulatory_compliance.
-  **WARNING:** The AC adapter works with electrical outlets worldwide. However, power connectors and power strips vary among countries. Using an incompatible cable or improperly connecting the cable to the power strip or electrical outlet may cause fire or equipment damage.
-  **CAUTION:** When you disconnect the AC adapter cable from the computer, grasp the connector, not the cable itself, and pull firmly but gently to avoid damaging the cable. When you wrap the AC adapter cable, ensure that you follow the angle of the connector on the AC adapter to avoid damaging the cable.
-  **NOTE:** Some devices may not be included if you did not order them.

1. Connect the AC adapter to the AC adapter port on the computer and to the electrical outlet.

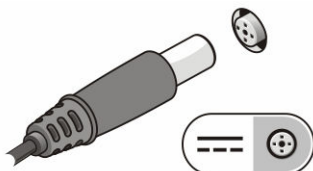

Figure 2. AC adapter

2. Connect the network cable (optional).

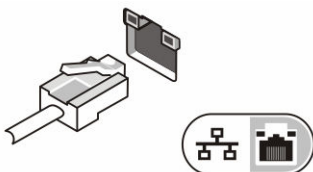

Figure 3. Network connector

3. Connect USB devices, such as a mouse or keyboard (optional).

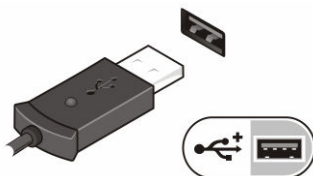



Figure 4. USB connector

4. To turn on the computer, open the computer display and press the power button.



Figure 5. Power button

 **NOTE:** It is recommended that you turn on and shut down your computer at least once before you install any cards or connect the computer to a docking device or other external device, such as a printer.

Removing and installing components

This section provides detailed information on how to remove or install the components from your computer.

Opening the press latch doors

The computer includes six press latch doors:

- Three on the back of the computer
 - Two on the right side of the computer
 - One on the left side of the computer
1. Slide the latch until the unlock icon is visible.
 2. Press the latch and open the press latch door in the downward direction.

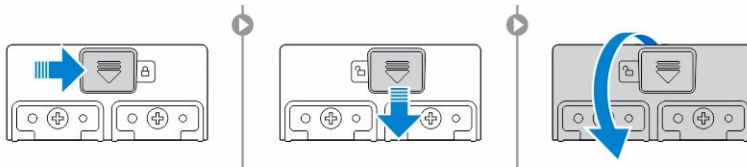

Closing the press latch doors

1. Close the latch door back by pressing it toward the computer.
2. To lock the latch doors, slide the latch until the lock icon is visible.

Removing the battery

⚠ WARNING: Using an incompatible battery may increase the risk of fire or explosion. Replace the battery only with a compatible battery purchased from Dell. The battery is designed to work with your Dell computer. Do not use a battery from other computers with your computer.

⚠ WARNING: Before removing or replacing the battery:

1. Turn off the computer.
2. Disconnect the AC adapter from the electrical outlet and the computer.
3. Disconnect the modem from the wall connector and computer.
4. Remove any other external cables from the computer.

⚠ WARNING: To prevent ignition in a hazardous atmosphere, batteries must only be removed, changed or charged in an area known to be non-hazardous.

✍ NOTE: The battery cannot be installed or removed with the optional accessory handle installed. The handle must be removed first (if present).

1. Unlock the battery release latch by pushing it upwards.
2. Slide the latch to the right to release the battery.
3. Remove the battery from the computer.

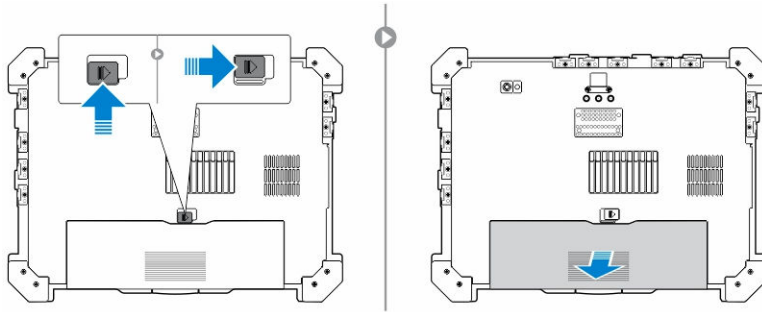

Installing the battery

1. Slide the battery into its slot.
2. Push the battery latch down to lock it.

Removing the hard drive

1. To open the hard drive latch door, push the latch button to the left (if locked).
2. Open the hard drive latch door by pushing the latch down.

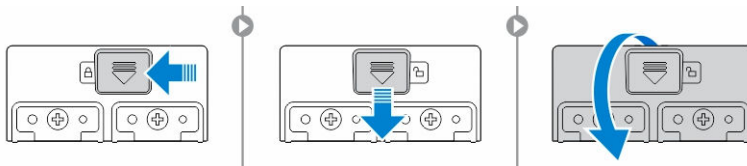

3. Pull the hard drive outwards using the pull tab and remove it from the computer.



Installing the hard drive

1. Insert the hard drive into the hard drive slot until it clicks into place.

 **NOTE:** Keep the hard drive pull tab clear of the doors before closing the hard drive latch door.

2. Close the hard drive latch door.
3. Slide the latch until the lock icon is visible.

Working on your computer

This section provides information about the backlit keyboard, stealth mode, function keys and converting your computer to notebook and tablet modes (if applicable).

Using the backlit keyboard

The Latitude rugged series comes equipped with a backlit keyboard that can be customized. The following colors are enabled:

1. White
2. Red
3. Green
4. Blue

Alternatively, the system can be configured with two additional custom colors in the System Setup (BIOS).

Turning the keyboard backlight on/off or adjusting brightness

To turn the backlight on/off or adjust the backlight brightness settings:

1. To initialize the keyboard backlight switch, press Fn+F10 (the Fn key is not needed if function key Fn lock is enabled).
2. The first use of the preceding key combination turns on the backlight to its lowest setting.
3. Repeated pressing of the key combinations cycles the brightness settings through 25 percent, 50 percent, 75 percent and 100 percent.
4. Cycle through the key combination to either adjust the brightness or turn off the keyboard backlight.

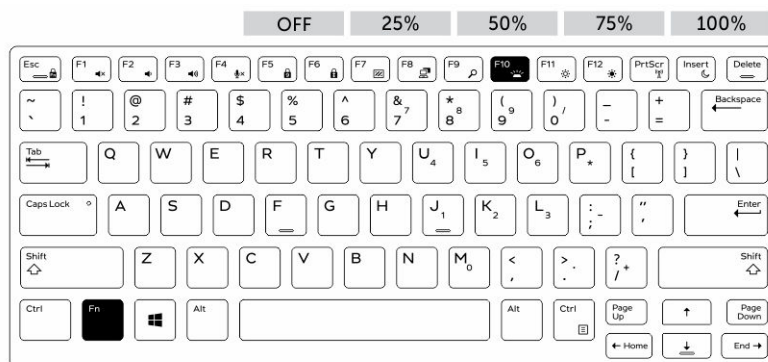

Changing the keyboard backlight color

To change the keyboard backlight color:

1. Press Fn+C keys to cycle through the available backlight colors.
2. White, Red, Green and Blue are active by default; up to two custom colors can be added to the cycle in the System Setup (BIOS).

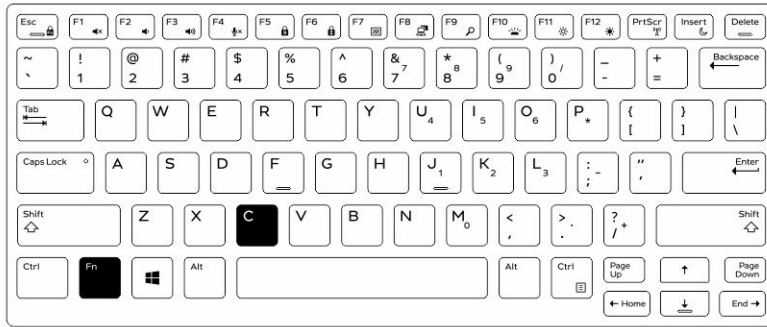

Customizing the backlit keyboard in System Setup (BIOS)

1. Turn off the computer.
2. Turn on the computer and when the Dell logo appears, press the F2 key repeatedly to bring up the System Setup menu.
3. Under **System Configuration** menu, select **RGB Keyboard Backlight**.
You can enable/disable the standard colors (White, Red, Green and Blue).
4. To set a custom RGB value, use the input boxes on the right side of the screen.
5. Click **Apply changes** and click **Exit** to close System Setup.

Function Fn key lock features

NOTE: The keyboard has Function key Fn lock capability. When activated, the secondary functions on the top row of keys become default and will not require use of the Fn key.

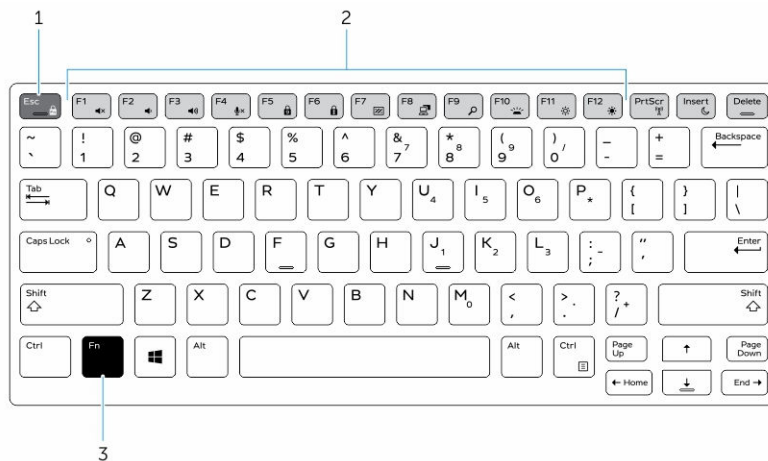



Figure 6. Fn key callouts

1. Fn lock key
2. Affected Fn keys
3. Fn key

NOTE: Fn lock affects only the above keys (F1 to F12). Secondary functions will not require the Fn key to be pressed while enabled.

Enabling the Function (Fn) lock

1. Press the Fn+Esc keys.

 **NOTE:** Other secondary function keys on the top row are not affected and requires the use of the Fn key.

2. Press the Fn+Esc keys again to deactivate the function lock feature.
The function keys return to the default actions.

Turning stealth mode on/off

1. Press the Fn+F7 key combination (Fn key not needed if Fn lock is enabled) to turn on stealth mode.

 **NOTE:** Stealth mode is a secondary function of the F7 key. The key can be used to perform other functions on the computer when not used with the Fn key to enable stealth mode.

2. All the lights and sounds are turned off.
3. Press the Fn+F7 key combination again to turn off the stealth mode.

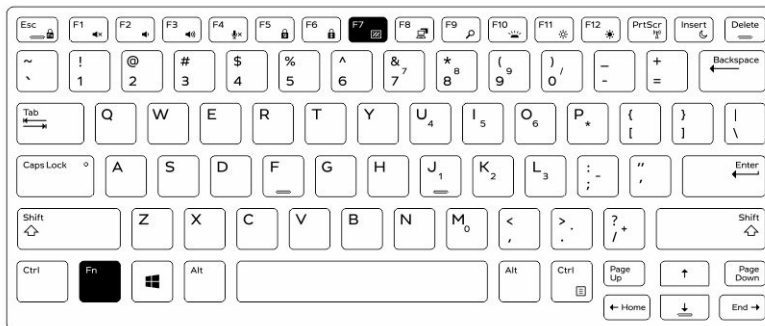

Disabling stealth mode in the system setup (BIOS)

1. Power off the computer.
2. Power on the computer and at the Dell logo, tap the F2 key repeatedly to bring up the **System Setup** menu.
3. Expand and open the **System Configuration** menu.
4. Select **Stealth Mode Control**.

 **NOTE:** Stealth mode is enabled by default.

5. To disable stealth mode uncheck the **Enable Stealth Mode** option.
6. Click **Apply changes** and click **Exit**.

Enabling and disabling the wireless (WiFi) feature

1. To enable wireless Networking, press Fn + PrtScr.
2. Press Fn + PrtScr again to disable wireless Networking.

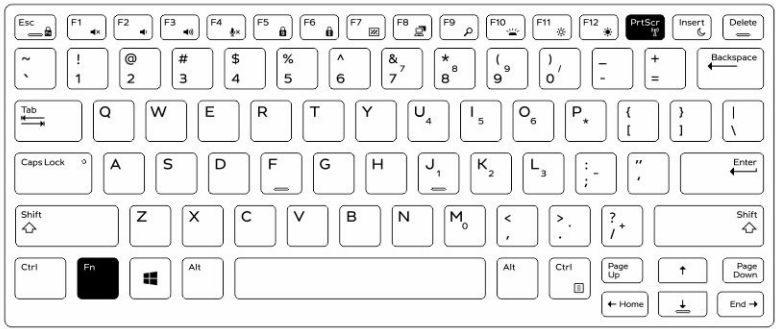

Converting between notebook and tablet modes

1. To undock the computer, press the display latch.
2. Open the display lid by lifting it upwards.

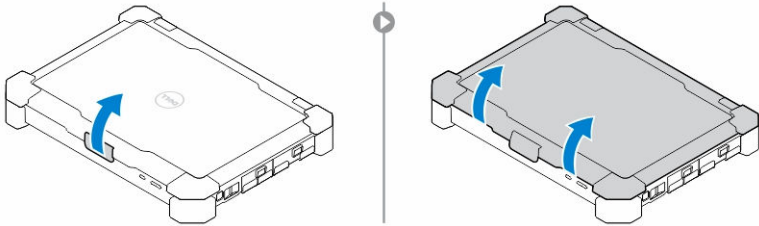

3. To change to tablet mode:
 - a. Gently push the display panel in the direction indicated to pop the display from the display frame.
 - b. Rotate the display by 180-degree until it clicks back into place.

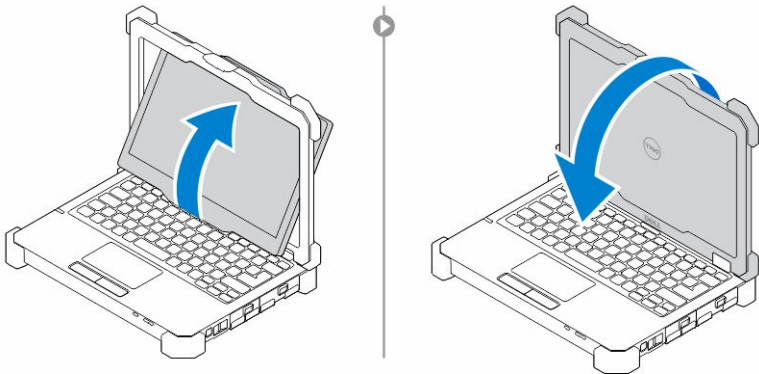

4. Close the display lid.

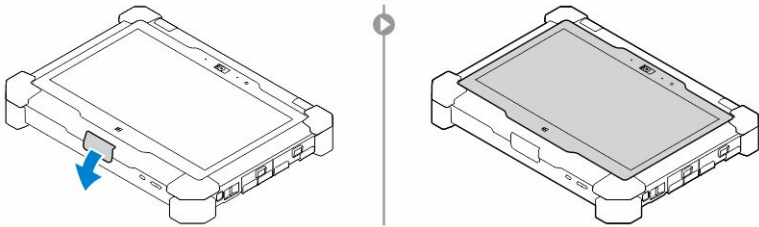

5. The computer is now converted for use in the tablet mode. Repeat the steps, flipping the display in the opposite direction, to bring the computer back to notebook mode.

Quick Disconnect (QD) connector

Latitude fully rugged products come equipped with receptacles for QD (Quick Disconnect) connectors at the corners. These receptacles allow the connection of optional accessories such as shoulder straps.

Installing the QD connector

1. Align the QD connector to the receptacle on the corner of the computer.
2. Press and hold the button on top of the QD connector.
3. Insert the QD connector into the receptacle, while holding the button pressed.

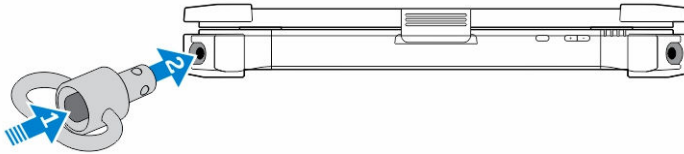



4. Release the button after the connector is seated in the receptacle to secure it.

Removing the QD connector

1. Press and hold the button on top of the QD connector.
2. Pull the connector out of the receptacle while holding the button pressed.

Technical specifications

 **NOTE:** Offerings may vary by region. For more information regarding the configuration of your computer in:

- Windows 10, click or tap **Start**  → **Settings** → **System** → **About**.
- Windows 8.1 and Windows 8, from the charms sidebar, click or tap **Settings** → **Change PC settings**. In the **PC Settings** window, select **PC and devices** → **PC Info**.
- Windows 7, click **Start** , right-click **My Computer**, and then select **Properties**.

System information specifications

Feature	Specification
DRAM bus width	64 bit
Flash EPROM	SPI 128 Mbits
PCIe 3.0 bus	8.0 GHz

Processor specifications

Feature	Specification
Types	Intel Core i3/i5/i7 series
L3 cache	up to 4 MB
External bus frequency	2133 MHz

Memory specifications

Feature	Specification
Memory connector	Two SODIMM slots
Memory capacity	4 GB, 8 GB, and 16 GB
Memory type	DDR4 SDRAM
Speed	2133 MHz
Minimum memory	4 GB
Maximum memory	32 GB

Audio specifications

Feature	Specification
Type	four channel high definition audio
Controller	HDA Codec - ALC3235
Stereo conversion	24 bit (analog-to-digital and digital-to-analog)
Interface (internal)	HD audio
Interface (external)	microphone in/stereo headphones/external speakers connector
Speakers	one mono speaker
Internal speaker amplifier	2 W (RMS)
Volume controls	Volume up/Volume down buttons

 **CAUTION: Adjustment of volume control, as well as the equalizer in the operating system and/or equalizer software, to other settings than the center position may increase the earphones and/or headphones output and cause hearing damage or loss.**

Video specifications

Feature	Specification
Type	integrated on system board
Controller (UMA) – Intel core i3/i5/i7	Intel HD Graphics 520

Communication specifications

Feature	Specification
Network adapter	10/100/1000 Mb/s Ethernet (RJ-45)
Wireless	<ul style="list-style-type: none">• WLAN with Bluetooth 4.1 enabled• WWAN

Port and connector specifications

Feature	Specification
Audio	one microphone/stereo headphone/speakers connector
Video	<ul style="list-style-type: none">• one 19-pin HDMI port

Feature	Specification
	<ul style="list-style-type: none"> one 15-pin VGA port
Network adapter	one RJ45 connector
Serial port	one DB9 pin serial port
Docking port	one
USB ports	<ul style="list-style-type: none"> one 4-pin USB 2.0-compliant port one 9-pin USB 3.0-compliant port with PowerShare one USB 3.0 port and memory card reader/PC card reader/ExpressCard reader (optional)
SIM card slot	one micro-SIM slot with security feature

Display specifications

Feature	Specification
Type	WLED display
Size	11.6 inches
Height	190.00 mm (7.48 inches)
Width	323.5 mm (12.59 inches)
Diagonal	375.2 mm (14.77 inches)
Active area (X/Y)	309.4 mm x 173.95 mm
Maximum resolution	1366 x 768 pixels
Refresh rate	60 Hz
Operating angle	0° (closed) to 180°
Maximum viewing angles (horizontal)	+/- 70° minimum for HD
Maximum viewing angles (vertical)	+/- 70° minimum for HD
Pixel pitch	0.1875 mm

Keyboard specifications



Feature	Specification
Number of keys	<ul style="list-style-type: none"> 83 keys: US English, Thai, French-Canadian, Korean, Russian, Hebrew, English-International

Feature	Specification
	<ul style="list-style-type: none"> • 84 keys: UK English, French Canadian Quebec, German, French, Spanish (Latin America), Nordic, Arabic, Canada Bilingual • 85 keys: Brazilian Portuguese • 87 keys: Japanese
Layout	QWERTY/AZERTY/Kanji

Touchpad specifications

Feature	Specification
Active Area:	
X-axis	99.50 mm
Y-axis	53.00 mm

Battery specifications

Feature	Specification
Type	4-cell smart lithium ion
Depth	72.6 mm (2.85 inches)
Height	16.6 mm (0.65 inches)
Width	215 mm (8.46 inches)
Weight	318 g (0.70 lb)
Voltage	14.8 V DC
Life span	300 discharge per charge cycles
Temperature range	
Operating	<ul style="list-style-type: none"> • Charging: 0°C to 60°C (32°F to 140°F) • Discharging: 0°C to 70°C (32°F to 158°F)
Nonoperating	–51°C to 71°C (–60°F to 160°F)
	 NOTE: The battery pack is capable of safely withstanding the above storage temperatures with 100% charge.
	 NOTE: The battery pack is also capable of withstanding storage temperatures from –20°C to +60°C with no degradation in its performance.

Feature	Specification
Coin cell battery	3 V CR2032 lithium coin cell

Adapter specifications

Feature	Specification
Type	65 W
Input voltage	100–240 V AC
Input current (maximum)	1.7 A
Input frequency	50–60 Hz
Output current	3.34 A
Rated output voltage	19.5 V DC
Temperature range (operating)	0°C to 40°C (32°F to 104°F)
Temperature range (nonoperating)	–40°C to 70°C (–40°F to 158°F)

Physical dimension specifications

Feature	Specification
Height	39 mm (1.54 inches)
Width	219 mm (8.62 inches)
Length	311 mm (12.24 inches)
Weight (minimum config)	6.0 lbs (2.72 kg)

Environmental specifications

Feature	Specifications
Temperature — operating	–29°C to 63°C (–20°F to 145°F)
Temperature — storage	–51°C to 71°C (–60°F to 160°F)
Relative humidity (maximum) — operating	10% to 90% (noncondensing)

Feature	Specifications
Relative humidity (maximum) — storage	0% to 95% (noncondensing)
Altitude (maximum) — operating	-15.24 m to 4572 m (-50 ft to 15,000 ft)
Altitude (maximum) — nonoperating	-15.24 m to 9144 m (-50 ft to 30,000 ft)
Airborne contaminant level	G1 as defined by ISA-71.04-1985

Dell Latitude 12 Rugged Extreme – 7214

دليل بدء التشغيل



الطراز: P18T
الرقم: P18T002

الملاحظات والتنبيهات والتحذيرات

 ملاحظة: تشير كلمة "ملاحظة" إلى المعلومات المهمة التي تساعدك على تحقيق أقصى استفادة من الكمبيوتر.

 تنبيه: تشير كلمة "تنبيه" إما إلى احتمال حدوث تلف بالأجهزة أو فقدان للبيانات، كما تملك بكيفية تجنب المشكلة.

 تحذير: تشير كلمة "تحذير" إلى احتمال حدوث ضرر بالملكات أو التعرض لإصابة جسدية أو الوفاة.

حقوق الطبع والنشر © لعام 2016 محفوظة لشركة Dell Inc. جميع الحقوق محفوظة. هذا المنتج محمي بموجب حقوق الطبع والنشر وحقوق الملكية الفكرية الأمريكية والدولية. Dell وشعار Dell هما علامتان تجاريتان لشركة Dell Inc. في الولايات المتحدة وأجزاء الاختصاص الأخرى، وكل العلامات والأسماء التجارية الأخرى الواردة هنا قد تكون علامات تجارية تخص الشركات ذات الصلة المملوكة لها.

06 - 2016

مراجعة A01

البحث عن المزيد من المعلومات والموارد

انظر مستندات الأمان والوثائق التنظيمية الواردة مع جهاز الكمبيوتر وموقع الويب للتوافق التنظيمي على العنوان [Dell.com/regulatory_compliance](https://www.dell.com/regulatory_compliance) للحصول على مزيد من المعلومات حول:

- أفضل ممارسات الأمان
- الشهادة التنظيمية
- الهندسة البشرية

انظر [Dell.com](https://www.dell.com) للحصول على مزيد من المعلومات حول:

- الضمان
- الشروط والبنود (للولايات المتحدة فقط)
- اتفاقية ترخيص المستخدم النهائي

يتوفر المزيد من المعلومات حول المنتج الخاص بك في [Dell.com/support/manuals](https://www.dell.com/support/manuals).

نظرة عامة على النظام

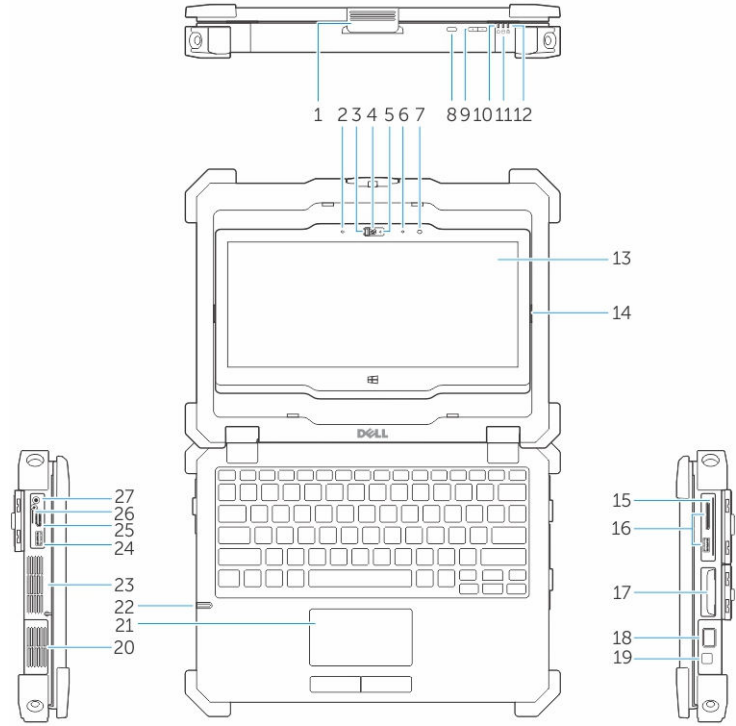

شكل 1. نظرة عامة على النظام

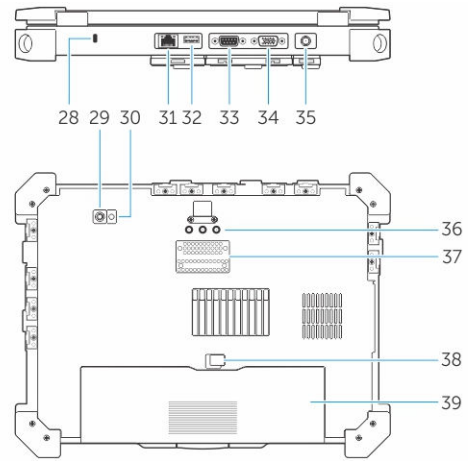

- | | | | |
|--------------------|-----|-----------------------------|----|
| الميكروفون | .2 | مزلاج الشاشة | .1 |
| (الكاميرا) اختياري | .4 | (غالق الكاميرا) اختياري | .3 |
| الميكروفون | .6 | (ضوء حالة الكاميرا) اختياري | .5 |
| زر تدوير الشاشة | .8 | مستشعر الإضاءة المحيطة | .7 |
| أضواء حالة التيار | .10 | زر الصوت | .9 |

11.	ضوء نشاط محرك الأقراص الثابتة	12.	ضوء حالة البطارية
13.	الشاشة/شاشة اللمس الخارجية القابلة للقراءة والقابلة للتدوير	14.	اقبل المفصلة
15.	قارئ البطاقات الآمن	16.	قارئ/PC وقارئ بطاقة الناكرة/قارئ بطاقات USB 3.0 منفذ (اختياري) Express بطاقات
17.	القرص الثابت	18.	قارئ بصمات الأصابع
19.	زر التشغيل	20.	الغرفة الحرارية المغلقة
21.	لوحة اللمس	22.	قلم التأشير
23.	الغرفة الحرارية المغلقة	24.	PowerShare باستخدام USB 3.0 موصل
25.	HDMI منفذ	26.	SIM قارئ بطاقات
27.	موصل الصوت	28.	فتحة كبل الأمان
29.	الكاميرا الخلفية	30.	فلاش الكاميرا
31.	منفذ الشبكة	32.	USB 2.0 منفذ
33.	المنفذ التسلسلي	34.	VGA منفذ
35.	موصل الطاقة	36.	موصلات تمرير تردد اللاسلكي
37.	موصل جهاز الإرسال	38.	مزلاج البطارية
39.	البطارية		

تنبيه: خطر الانفجار - يجب ألا يتم استخدام الوصلات الخارجية (منفذ مجاميع التيار، منفذ HDMI، منفذ USB، منفذ RJ45، المنافذ التسلسلية، منفذ الصوت، فتحة قارئ البطاقة الذكية، فتحة قارئ بطاقة SD، فتحة قارئ بطاقة Express Card، فتحة قارئ بطاقة PC، فتحة بطاقة SIM) في المواقع التي تنطوي على الخطورة. 

تحذير: تجنب إعاقة منافذ الهواء أو دفع أجسام داخلها أو ترك الأتربة تتراكم فيها. وتجنب تخزين كمبيوتر Dell الذي بموزتك في بيئة منخفضة فيها تدفق الهواء - مثل الحقائق المغلقة أثناء تشغيله. قد تؤدي إعاقة تدفق الهواء إلى إتلاف الكمبيوتر أو التسبب في اندلاع حريق. يقوم الكمبيوتر بتشغيل المروحة عندما يسخن. الصوت المنبعث من المروحة أمر طبيعي ولا يشير إلى وجود مشكلة في المروحة أو الكمبيوتر. 

الإعداد السريع

تحذير: قبل الشروع في أي إجراء من الإجراءات الموضحة في هذا القسم، يرجى قراءة معلومات الأمان الواردة مع جهاز الكمبيوتر. للحصول على معلومات إضافية حول أفضل الممارسات، انظر Dell.com/regulatory_compliance. 

تحذير: يعمل محامى التيار المتردد مع منافذ التيار الكهربى في جميع أنحاء العالم. ومع ذلك، تختلف موصلات التيار وشراخج التيار بين البلدان. ولذا، قد يؤدي استخدام كابل غير متوافق، أو توصيل الكابل بطريقة غير صحيحة بشرعية الطاقة، أو بمنفذ التيار الكهربى إلى نشوب حريق أو تلف الأجهزة. 

تنبيه: عند فصل كابل محامى التيار المتردد من الكمبيوتر، أمسك الموصل، وليس الكابل نفسه، واصصب بثبات ولكن برفق لكي تتجنب إتلاف الكابل. عند قيامك بلف كابل محامى التيار المتردد، تأكد من اتباع زاوية الموصل الموجود على محامى التيار المتردد لكي تتجنب إتلاف الكابل. 

ملاحظة: قد لا ترد بعض الأجهزة إذا لم تقم بطلبها. 

1. قم بتوصيل محامى التيار المتردد في منفذ المهايئ بالكمبيوتر وبمأخذ التيار الكهربى.

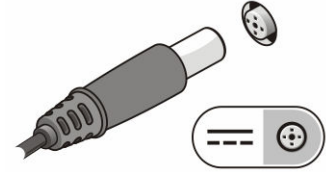

شكل 2. محامى التيار المتردد

2. قم بتوصيل كبل الشبكة (اختياري).

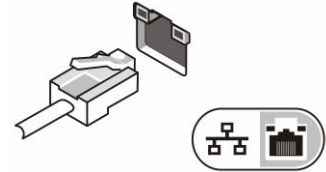

شكل 3. موصل الشبكة

3. قم بتوصيل أجهزة USB، مثل ماوس أو لوحة مفاتيح (اختياري).

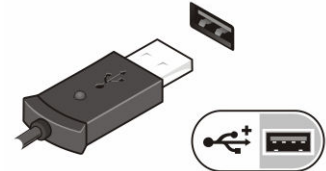

شكل 4. موصل USB

4. لتشغيل جهاز الكمبيوتر، افتح شاشة الكمبيوتر، ثم اضغط على زر التشغيل.



شكل 5. زر التشغيل

 **ملاحظة:** يوصى بأن تقوم بتشغيل الكمبيوتر وإيقاف تشغيله مرة واحدة على الأقل قبل تركيب أي بطاقات أو توصيل الكمبيوتر بجهاز إرساء أو أي جهاز خارجي آخر، طالبة متلاً.

إزالة المكونات وتركيبها

يوفر هذا القسم معلومات تفصيلية حول كيفية إزالة أو تركيب مكونات من الكمبيوتر.

فتح أبواب مزليج الضغط

يحتوي الكمبيوتر على ستة أبواب مزليج الضغط:

- ثلاثة منها في الجزء الخلفي من الكمبيوتر
- اثنان على الجانب الأيمن من الكمبيوتر
- واحد على الجانب الأيسر من الكمبيوتر

1. قم بإزاحة المزلاج حتى تظهر أيقونة الفتح.
2. اضغط على المزلاج وافتح باب مزلاج الضغط في الاتجاه لأسفل.

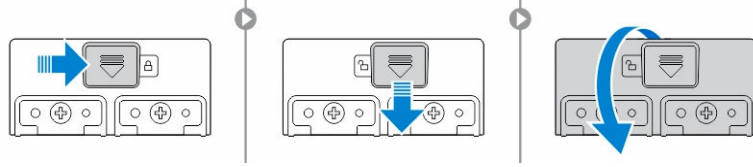

إغلاق أبواب مزليج الضغط

1. أغلق باب المزلاج عبر الضغط عليه باتجاه الكمبيوتر.
2. لنقل أبواب المزلاج، حرك المزلاج حتى تظهر أيقونة القفل.

إخراج البطارية

تحذير: يمكن أن يزيد استخدام بطارية غير متوافقة من خطر التعرض للحرق أو الانفجار. استبدل البطارية فقط مستخدمًا بطارية يتم شراؤها من شركة Dell. تم تصميم البطارية للعمل مع أجهزة كمبيوتر Dell الخاصة بك. لا تستخدم البطاريات الخاصة بأجهزة الكمبيوتر الأخرى مع جهاز الكمبيوتر الخاص بك.

تحذير: قبل إزالة أو استبدال البطارية:

1. قم بإيقاف تشغيل الكمبيوتر
2. قم بفصل محول التيار المتردد من منفذ التيار الكهربائي والكمبيوتر
3. افصل المودم من موصل الحائط ومن الكمبيوتر
4. قم بإزالة أي كابلات خارجية أخرى من الكمبيوتر

تحذير: لمنع الاشتعال في البيئات الخطيرة، يجب أن يتم إزالة البطاريات أو شحنها أو تغييرها فقط في المناطق المعروفة بأنها غير خطيرة.

ملاحظة: لا يمكن تركيب أو إزالة البطارية أثناء تركيب المقبض الملقح الاختياري. يجب إزالة المقبض في البداية (إن كان موجودًا).

1. افتح مزلاج تحرير البطارية من خلال دفعه لأعلى.
2. حرك المزلاج ناحية اليمين لتحرير البطارية.
3. قم بإزالة البطارية من الكمبيوتر.

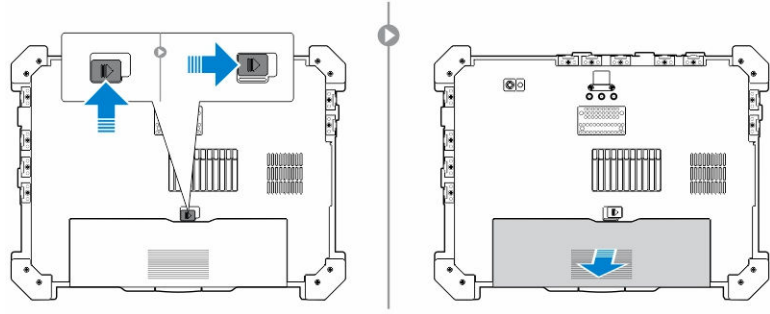

تركيب البطارية

1. أدخل البطارية في فتحتها.
2. ادفع مزلاج البطارية لأسفل لتثبيتها.

إزالة محرك الأقراص الثابتة

1. لفتح باب مزلاج محرك الأقراص الثابتة، ادفع زر المزلاج إلى اليسار (إن كان مغلقًا).
2. افتح باب مزلاج محرك الأقراص الثابتة من خلال دفع المزلاج لأسفل.

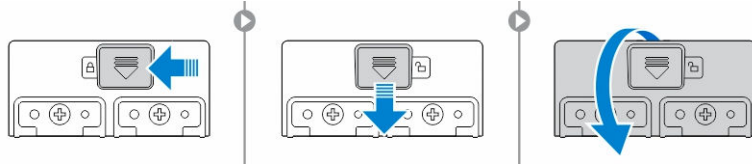

3. اسحب محرك الأقراص الثابتة للخارج باستخدام لسان السحب وقم بإزالته من جهاز الكمبيوتر.



تركيب محرك الأقراص الثابتة

1. أدخل محرك الأقراص الثابتة في الفتحة المخصصة له حتى يستقر في مكانه.
2. **ملاحظة:** حافظ على لسان سحب محرك الأقراص الثابتة بعيدًا عن الأبواب قبل إغلاق باب مزلاج محرك الأقراص الثابتة.
3. أغلق باب مزلاج محرك الأقراص الثابتة.
3. قم بإزالة المزلاج إلى أن تظهر أيقونة القفل.

العمل على الكمبيوتر الخاص بك

يوفر هذا القسم معلومات حول لوحة المفاتيح ذات الإضاءة الخلفية ووضع التسلل ومفاتيح الوظائف وتحويل الكمبيوتر إلى كيبورد دفنري ووضع الكمبيوتر اللوحي (إذا أمكن).

استخدام لوحة المفاتيح ذات الإضاءة الخلفية

تأتي سلسلة Latitude rugged مزودة بلوحة مفاتيح ذات إضاءة خلفية يمكن تخصيصها. تتاح الألوان التالية:

1. أبيض
2. أحمر
3. أخضر
4. أزرق

بدلاً من ذلك، يمكن تهيئة النظام بلونين مخصصين إضافيين في إعداد النظام (BIOS).

تشغيل / إيقاف تشغيل الإضاءة الخلفية للوحة المفاتيح أو ضبط السطوع

لتشغيل/إيقاف تشغيل الإضاءة الخلفية أو ضبط إعدادات سطوع الإضاءة الخلفية:

1. (فيما عدا FN إذا كان مفتاح الوظيفة FN لا يلزم الضغط على مفتاح Fn) Fn+F10 (Fn) لبدء تشغيل مفتاح الإضاءة الخلفية للوحة المفاتيح، اضغط على.
2. يؤدي الاستخدام الأول لمجموعة المفاتيح السابقة إلى تشغيل الإضاءة الخلفية على أقل إعداد لها.
3. تكرر الضغط على مجموعة المفاتيح يؤدي إلى التدوير بين إعدادات السطوع التي قيمتها 25 بالمائة، و50 بالمائة، و75 بالمائة، و100 بالمائة.
4. يمكن التنقل بين تلك الإعدادات من خلال الضغط على هذين المفاتيح لضبط السطوع أو إيقاف تشغيل الإضاءة الخلفية للوحة المفاتيح.

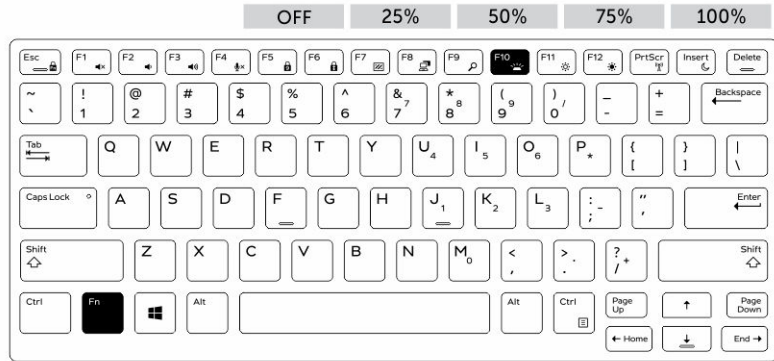

تغيير لون الإضاءة الخلفية للوحة المفاتيح

لتغيير لون الإضاءة الخلفية للوحة المفاتيح:

1. للتنقل بين ألوان الإضاءة الخلفية المتاحة للوحة المفاتيح Fn+C اضغط على.
2. (BIOS) تكون الألوان الأبيض والأحمر والأخضر والأزرق هي الألوان النشطة بشكل افتراضي، ويمكن إضافة ما يصل إلى لونين إضافيين إلى تلك الألوان من خلال إعداد النظام.

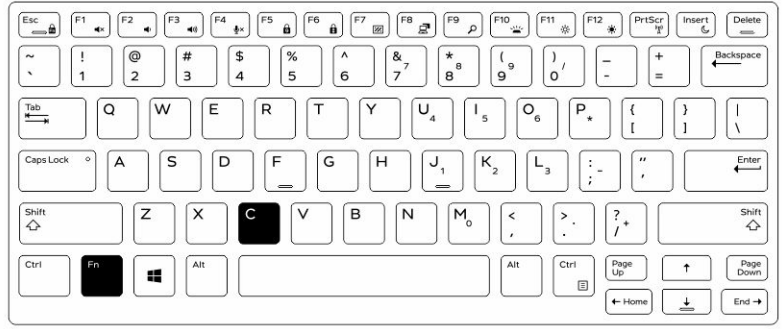

تخصيص لوحة المفاتيح ذات الإضاءة الخلفية في إعداد النظام (BIOS)

1. تم إيقاف تشغيل الكمبيوتر.
2. تم تشغيل الكمبيوتر، وعند ظهور شعار Dell، اضغط على المفتاح F2 بشكل متكرر من أجل فتح قائمة إعداد النظام (System Setup).
3. في قائمة إعداد النظام (System Configuration)، حدد الإضاءة الخلفية للوحة المفاتيح بالوان (RGB Keyboard Backlight). يمكنك تمكين / تعطيل الألوان القياسية (الأبيض، والأحمر، والأخضر، والأزرق).
4. لتعيين قيمة RGB مخصصة، يمكنك استخدام مربعات المدخلات في الجانب الأيمن من الشاشة.
5. انقر على تطبيق التغييرات (Apply changes) وانقر على خروج (Exit) لإغلاق إعداد النظام.

Fn ميزات تثبيت مفتاح وظيفة

ملاحظة: تحتوي لوحة المفاتيح على إمكانية تثبيت مفتاح الوظائف Fn. وعند تنشيط تلك الإمكانية، تصبح الوظائف الثانوية المسجلة على الصف العلوي في المفاتيح هي الوظائف الافتراضية ولن تتطلب الضغط على مفتاح Fn.

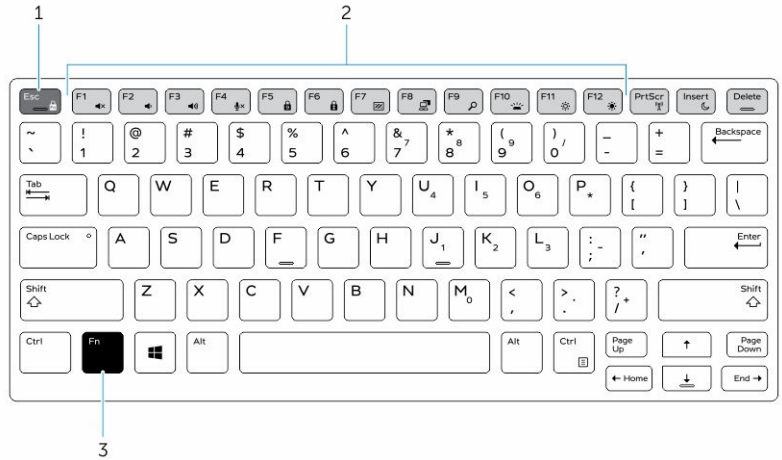

شكل 6. تلميحات مفتاح Fn

1. مفتاح تثبيت Fn
2. المفاتيح Fn المؤثرة
3. مفتاح Fn

ملاحظة: يؤثر تثبيت مفتاح Fn على المفاتيح العلوية أعلاه فقط (من F1 إلى F12). ولن تتطلب الوظائف الثانوية الضغط على المفتاح Fn أثناء تمكين هذا التثبيت.

تمكين تثبيت مفاتيح الوظائف (Fn)

1. اضغط على المفاتيح Fn+ESC.

ملاحظة: لا تتأثر مفاتيح الوظائف الثانوية الأخرى الموجودة في الصف العلوي وتتطلب استخدام مفتاح Fn.

2. اضغط على المفاتيح Fn+Esc مرة أخرى لإلغاء تنشيط ميزة تثبيت الوظائف.

تعود مفاتيح الوظائف إلى الإجراءات الافتراضية لها.

تشغيل / إيقاف تشغيل وضع التسلل

1. اضغط على المفاتيح Fn+F7 (لا يلزم الضغط على المفتاح Fn في حالة تمكين تثبيت Fn) لتشغيل وضع التسلل.

ملاحظة: تعد وظيفة التسلل وظيفتان منفصلتان للفتاح F7. ويمكن استخدام هذا المفتاح من أجل تنفيذ الوظائف الأخرى على جهاز الكمبيوتر عندما لا يتم استخدامه مع المفتاح Fn لتنشيط وظيفة التسلل.

2. يتم إيقاف تشغيل كل الأضواء والأصوات في الجهاز.

3. اضغط على المفاتيح Fn+F7 مرة أخرى لإيقاف تشغيل وضع التسلل.

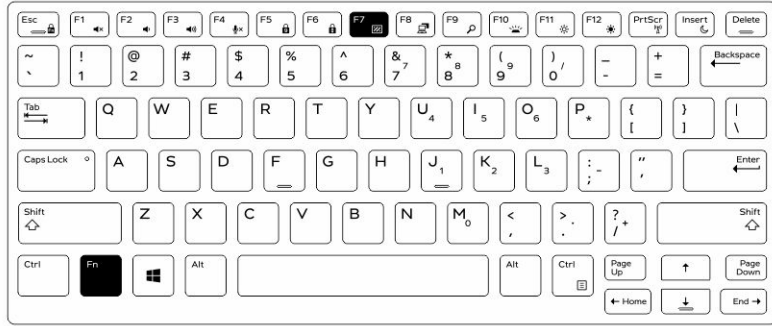

تعطيل وضع التسلل في إعداد النظام (BIOS)

1. تم إيقاف تشغيل الكمبيوتر.

2. تم تشغيل الكمبيوتر، وعند ظهور شعار Dell، انقر على الزر F2 بشكل متكرر من أجل فتح قائمة إعداد النظام (System Setup).

3. تم تبويب وفتح قائمة تكوين النظام (System Configuration).

4. حدد التحكم في وضع التسلل (Stealth Mode Control).

ملاحظة: يكون وضع التسلل قيد التمكين بشكل افتراضي.

5. لتعطيل وضع التسلل، تم بإلغاء تحديد الخيار تمكين وضع التسلل (Enable Stealth Mode).

6. انقر فوق تطبيق التغييرات (Apply changes)، وانقر فوق Exit (إنهاء).

تمكين وتعطيل ميزة الشبكة اللاسلكية (WiFi)

1. لتمكين الشبكة اللاسلكية، اضغط على Fn + PrtScr.

2. اضغط على المفاتيح Fn + PrtScr مرة أخرى لتعطيل الشبكات اللاسلكية.

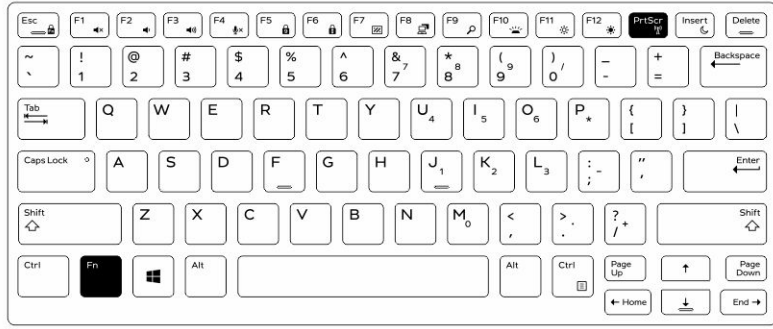

التبديل بين وضع الكمبيوتر الدفتري ووضع الكمبيوتر اللوحي

1. لفتح جهاز الكمبيوتر، اضغط على مزلاج الشاشة.
2. افتح غطاء الشاشة من خلال رفعه لأعلى.

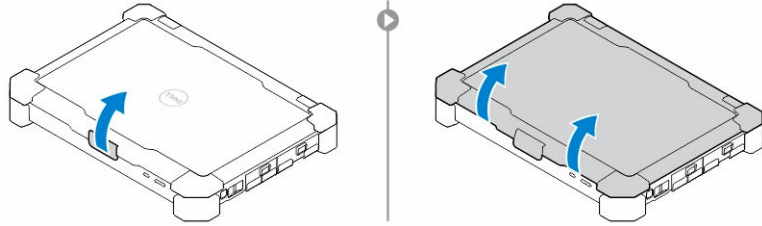

3. للانتقال إلى وضع الكمبيوتر اللوحي:

- a. ادفع لوحة العرض برفق في الاتجاه المشار إليه لرفع الشاشة من الإطار الخاص بها.
- b. أدر الشاشة بمقدار 180 درجة إلى أن تستقر في مكانها مصدرة صوت نكّة.

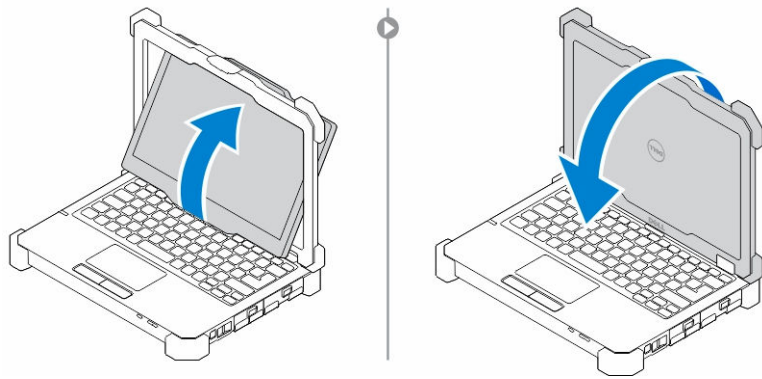

4. تم بإغلاق غطاء الشاشة.

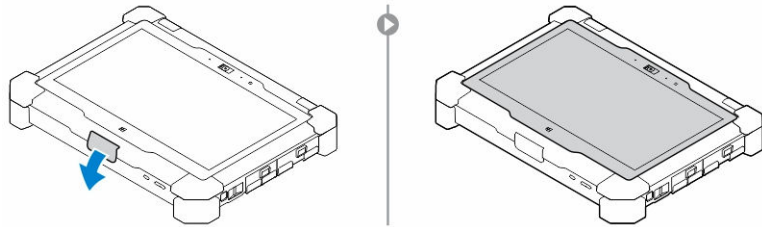

5. تم تحويل الكمبيوتر الآن لاستخدامه في وضع الكمبيوتر اللوحي. كرر الخطوات، من خلال قلب الشاشة في الاتجاه المعاكس، لإعادة الكمبيوتر مرة أخرى إلى وضع الكمبيوتر الدفتري.

موصل الفصل السريع (QD)

تأتي منتجات Latitude rugged الكاملة بمستقبلات لموصلات QD (الفصل السريع) في الأركان. وتسمح هذه المستقبلات بتوصيل الملحقات الاختيارية مثل الإكسسوارات الاختيارية مثل أحزمة الكتف.

تركيب موصل الفصل السريع

1. قم بمحاذاة موصل QD بالمستقبل في زاوية مسموح بها الكمبيوتر.
2. اضغط مع الاستمرار على الزر الموجود أعلى موصل QD.
3. أدخل موصل الفصل السريع في المستقبل أثناء الاستمرار في الضغط على الزر.

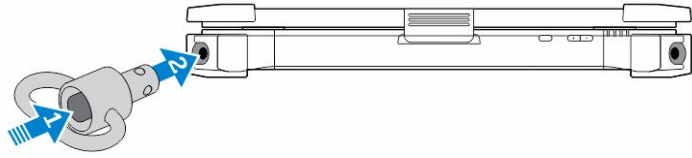



4. حرر الزر بعد استقرار الموصل في المستقبل لتثبيته.

إزالة موصل QD

1. اضغط مع الاستمرار على الزر الموجود أعلى موصل QD.
2. اسحب الموصل من المستقبل أثناء الاستمرار في الضغط على الزر.

المواصفات الفنية

ملاحظة: قد تختلف العروض حسب المنطقة. لمزيد من المعلومات حول تهيئة الكمبيوتر في:

- Windows 10. انقر فوق  ابدأ → إعدادات → النظام → حول.
- في Windows 8 و Windows 8.1، من الشريط الجانبي للتحكم، انقر فوق أو المس الإعدادات → تغيير إعدادات جهاز الكمبيوتر. في نافذة إعدادات جهاز الكمبيوتر، حدد جهاز الكمبيوتر والأجهزة → معلومات جهاز الكمبيوتر.
- Windows 7. انقر فوق  ابدأ ، انقر بزر الماوس الأيمن فوق جهاز الكمبيوتر، ثم حدد خصائص.

مواصفات معلومات النظام

المواصفات	الميزة
64 بت	عرض ناقل DRAM
SPI 128 ميجابت/ث	EPROM فلاش
8.0 جيجا هرتز	ناقل PCIe 3.0

مواصفات المعالج

المواصفات	الميزة
Intel Core i3/i5/i7 series	الأنواع
تصل إلى 4 ميجابايت	ذاكرة تخزين مؤقت من المستوى الثالث
2133 ميجاهرتز	تردد الناقل الخارجي

مواصفات الذاكرة

المواصفات	الميزة
SODIMM فتحة	موصل الذاكرة
4 جيجابايت، و 8 جيجابايت، و 16 جيجابايت	سعة الذاكرة
DDR4 SDRAM	نوع الذاكرة
2133 ميجاهرتز	السرعة
4 جيجابايت	الحد الأدنى لسعة الذاكرة
32 جيجابايت	الحد الأقصى لسعة الذاكرة

مواصفات الصوت

المواصفات	الميزة
صوت فائق الوضوح رباعي القنوات	النوع
ترميز HDA - ALC3235	وحدة التحكم
24 بت (تناطري إلى رقمي و رقمي إلى تناطري)	تحويل الاستريو
صوت HD	الواجهة (الداخلية)
موصل دخل الميكروفون/سماعات رأس الاستريو/مكبرات الصوت الخارجية	الواجهة (الخارجية)
سماعة أحادية واحدة	مكبرات الصوت
2 (RMS W)	مضخم مكبر صوت داخلي
زر رفع / خفض مستوى الصوت	عناصر التحكم في الصوت

تنبيه: يمكن أن يؤدي ضبط عناصر التحكم في مستوى الصوت، بالإضافة إلى الموازن في برنامج نظام التشغيل و / أو الموازن، لإعدادات أخرى بخلاف الوضع المتوسط إلى زيادة مخارج سماعات الرأس وسماعات الأذن مما قد يتسبب في تلف السمع أو فقده. 

مواصفات الفيديو

المواصفات	الميزة
مدمج في لوحة النظام	النوع
Intel HD Graphics 520	وحدة التحكم (UMA)
	Intel Core i3/i5/i7

مواصفات الاتصال

المواصفات	الميزة
إيثرت بسرعة 10/100/1000 ميجابت/الثانية (RJ-45)	معايير الشبكة
• WLAN مع تمكين Bluetooth 4.1	الاتصال اللاسلكي
• WWAN	

مواصفات المنفذ والموصل

المواصفات	الميزة
موصل الميكروفون/سماعة الرأس الاستريو/مكبرات الصوت	الصوت
• منفذ HDMI واحد مكون من 19 سناً	الفيديو
• منفذ VGA واحد مكون من 15 سناً	

المواصفات	الميزة
موصل RJ45 واحد	مهام الشبكة
منفذ تسلسلي واحد بسنن DB9	المنفذ التسلسلي
واحد	منفذ الإرساء
<ul style="list-style-type: none"> منفذ واحد متوافق مع USB 2.0 يحتوي على 4 سنون منفذ واحد ذو 9 سنون متوافق مع USB 3.0 مع PowerShare منفذ USB 3.0 واحد وقارئ بطاقة الذاكرة/قارئ بطاقات PC/قارئ بطاقات ExpressCard (اختياري) 	منافذ USB
فتحة SIM صغيرة مع ميزة أمان	فتحة بطاقة SIM

مواصفات الشاشة

المواصفات	الميزة
شاشة WLED	النوع
11.6 بوصة	الحجم
190.00 م (7.48 بوصة)	الارتفاع
323.5 م (12.59 بوصة)	العرض
375.2 م (14.77 بوصة)	الخط القطري
309.4 م × 173.95 م	المساحة الشطبة (س/ص)
1366 × 768 بكسل	الحد الأقصى للدقة
60 هرتز	معدل التحديث
0 درجة (مغلقة) حتى 180 درجة	زاوية التشغيل
70 +/- درجة بحد أدنى لـ HD	الحد الأقصى لزاوية العرض (الأفقي)
70 +/- درجة بحد أدنى لـ HD	الحد الأقصى لزاوية العرض (الرأسي)
0.1875 م	المسافة بين وحدات البكسل

مواصفات لوحة المفاتيح

المواصفات	الميزة
<ul style="list-style-type: none"> 83 مفتاحًا: الإنجليزية الأمريكية، التايلاندية، الفرنسية الكندية، الكورية، الروسية، العربية، الإنجليزية المولوية 84 مفتاحًا: الإنجليزية البريطانية، الفرنسية الكندية كويبيك، الألمانية، الفرنسية، الإسبانية (أمريكا اللاتينية)، الشمالية، العربية، كندا ثنائية اللغة 85 مفتاحًا: البرتغالية البرازيلية 87 مفتاحًا: اليابانية 	عدد المفاتيح
QWERTY/AZERTY/Kanji	التصميم

مواصفات لوحة اللمس

المواصفات	الميزة
	المساحة النشطة:
99.50 م	المحور س
53.00 م	المحور ص

مواصفات البطارية

المواصفات	الميزة
بطارية أيون الليثيوم الذكية ذات 4 خلايا	النوع
72.6 م (2.85 بوصة)	العمق
16.6 م (0.65 بوصة)	الارتفاع
215 م (8.46 بوصة)	العرض
318 جم (0.70 رطل)	الوزن
14.8 فولت تيار مستمر	المجهود الكهربائي
300 دورة إفراغ شحن لكل دورة شحن	العمر الافتراضي للبطارية
	معامل درجة الحرارة
	عند التشغيل
<ul style="list-style-type: none">الشحن: 0 درجة مئوية إلى 60 درجة مئوية (32 درجة فهرنهايت إلى 140 درجة فهرنهايت)تفريغ الشحن: 0 درجة مئوية إلى 70 درجة مئوية (32 درجة فهرنهايت إلى 158 درجة فهرنهايت)	
51- درجة مئوية إلى 71 درجة مئوية (- 60 درجة فهرنهايت إلى 160 درجة فهرنهايت)	عدم التشغيل
 ملاحظة: عبوة البطارية قادرة على تحمل درجات الحرارة السابقة بأمان بمستوى شحن 100%.	
 ملاحظة: عبوة البطارية قادرة أيضًا على تحمل درجات حرارة التخزين من -20 إلى +60 درجة مئوية بدون انخفاض في مستوي أدائها.	
بطارية ليثيوم خلية مصغرة CR2032 بجهد 3 فولت	البطارية الخلية المصغرة

مواصفات المهام

المواصفات	الميزة
65 وات	النوع
من 100 إلى 240 فولت تيار متردد	نمط الإدخال

المواصفات	الميزة
1.7 أمبير	تيار الإدخال (الحد الأقصى)
60-50 هرتز	تردد الإدخال
3.34 أمبير	تيار الإخراج
19.5 فولت تيار مستمر	محدد الإخراج المقدر
من 0 إلى 40 درجة مئوية (من 32 إلى 104 درجة فهرنهايت)	طاق درجة الحرارة (التشغيل)
40- درجة مئوية إلى 70 درجة مئوية (-40 درجة فهرنهايت إلى 158 درجة فهرنهايت)	طاق درجة الحرارة (عدم التشغيل)

مواصفات الأبعاد المادية

المواصفات	الميزة
39 م (1.54 بوصة)	الارتفاع
219 م (8.62 بوصات)	العرض
311 م (12.24 بوصة)	الطول
6.0 أرطال (2.72 كجم)	الوزن (الحد الأدنى للتعبئة)

المواصفات البيئية

المواصفات	الميزة
29- درجة مئوية إلى 63 درجة مئوية (من -20 درجة فهرنهايت إلى 145 درجة فهرنهايت)	درجة الحرارة - التشغيل
51- درجة مئوية إلى 71 درجة مئوية (-60 درجة فهرنهايت إلى 160 درجة فهرنهايت)	درجة الحرارة - التخزين
من 10% إلى 90% (بدون تكاثف)	الرطوبة النسبية (الحد الأقصى) - التشغيل
من 0% إلى 95% (بدون تكاثف)	الرطوبة النسبية (الحد الأقصى) - التخزين
15.24- م حتى 4572 م (-50 قدمًا حتى 15000 قدم)	الارتفاع (الحد الأقصى) - التشغيل
من 15.24- م إلى 9144 م (من -50 قدمًا إلى 30000 قدم)	الارتفاع (الحد الأقصى) - بدون تشغيل
G1 كما يحدده معيار 1985-71.04-ISA	مستوى الأوساخ المعلقة

الاتصال بشركة Dell

ملاحظة: إذا لم يكن لديك اتصال نشط بالإنترنت، فيمكنك العثور على معلومات الاتصال على فاتورة الشراء الخاصة بك أو إيصال الشحن أو الفاتورة أو كتيب منتج Dell.

توفر Dell العديد من خيارات الدعم والخدمة القائمة على الهاتف والإنترنت. يختلف التوفر حسب البلد والمنتج، وقد لا تتوفر بعض الخدمات في منطقتك. للاتصال بشركة Dell للاستفسار عن مسائل تتعلق بالمبيعات أو الدعم الفني أو خدمة العملاء:

1. اذهب إلى [Dell.com/support](https://www.dell.com/support).
2. حدد فئة الدعم.
3. تحقق من دولتك أو منطقتك في القائمة المنسدلة (**اختيار دولة/منطقة**) أسفل الصفحة.
4. حدد الخدمة الملائمة أو ارتباط الدعم وفقاً لاحتياجاتك.



Dell Latitude 12 Rugged Extreme – 7214

Guide de mise en route

Modèle réglementaire: P18T
Type réglementaire: P18T002



Remarques, précautions et avertissements

-  **REMARQUE** : Une REMARQUE indique des informations importantes qui peuvent vous aider à mieux utiliser votre ordinateur.
-  **PRÉCAUTION** : Une PRÉCAUTION indique un risque d'endommagement du matériel ou de perte de données et vous indique comment éviter le problème.
-  **AVERTISSEMENT** : Un AVERTISSEMENT indique un risque d'endommagement du matériel, de blessures corporelles ou même de mort.

© 2016 Dell Inc. Tous droits réservés. Ce produit est protégé par les lois sur les droits d'auteur et la propriété intellectuelle des États-Unis et des autres pays. Dell et le logo Dell sont des marques de Dell Inc. aux États-Unis et/ou dans d'autres juridictions. Toutes les autres marques et tous les noms de produits mentionnés dans ce document peuvent être des marques de leurs sociétés respectives.

2016 - 06

Rév. A01

Trouver des informations et des ressources supplémentaires

Consultez les documents réglementaires et de sécurité livrés avec votre ordinateur et la page Regulatory Compliance (Conformité à la réglementation) à l'adresse Dell.com/regulatory_compliance pour plus d'informations sur :

- Les meilleures pratiques en matière de sécurité
- La certification réglementaire
- L'ergonomie

Consultez le site Dell.com pour des informations plus détaillées sur :

- La garantie
- Les conditions générales (États-Unis seulement),
- Le contrat de licence pour utilisateur final

Des informations supplémentaires sur nos produits sont disponibles sur Dell.com/support/manuals.

Présentation du système

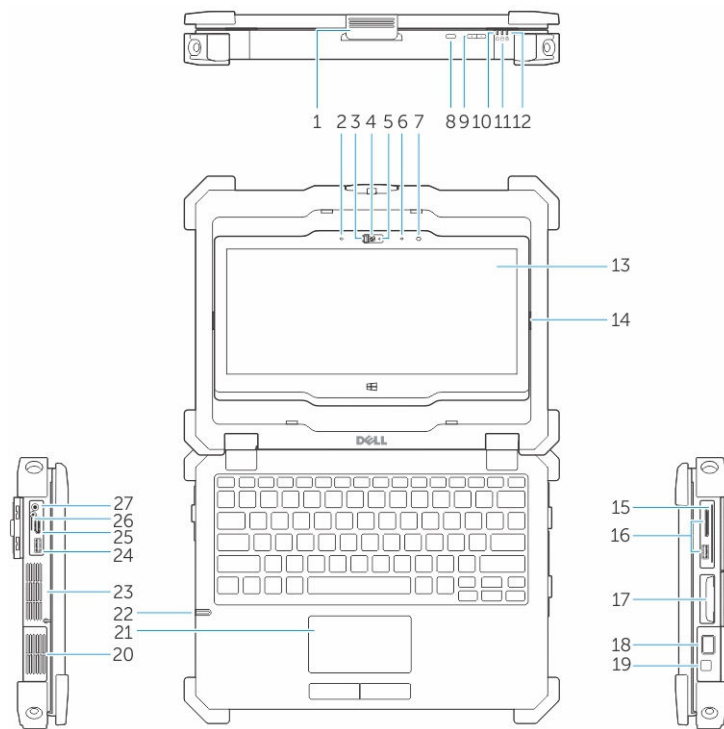
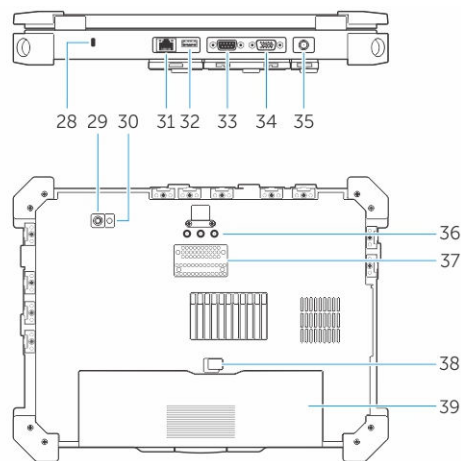



Figure 1. Présentation du système







- | | |
|--|--------------------------------------|
| 1. loquet de l'écran | 2. microphone |
| 3. Obturateur d'appareil photo (en option) | 4. caméra (en option) |
| 5. voyant d'état de la caméra (en option) | 6. microphone |
| 7. Capteur de lumière ambiante | 8. bouton de rotation de l'écran |
| 9. bouton de volume | 10. Voyants d'état de l'alimentation |

- | | |
|--|---|
| 11. voyant d'activité du disque dur | 12. voyant d'état de la batterie |
| 13. Affichage/écran tactile rotatif utilisable à l'extérieur | 14. Charnière de basculement |
| 15. Lecteur de carte sûr | 16. Port USB 3.0 et lecteur de carte mémoire/lecteur de carte PC/lecteur de carte Express (en option) |
| 17. Disque dur | 18. lecteur d'empreintes digitales |
| 19. bouton d'alimentation | 20. chambre thermique hermétique |
| 21. pavé tactile | 22. stylet |
| 23. chambre thermique hermétique | 24. Connecteur USB 3.0 avec PowerShare |
| 25. Port HDMI | 26. Lecteur de carte SIM |
| 27. connecteur audio | 28. fente pour câble de sécurité |
| 29. Caméra arrière | 30. Flash de caméra |
| 31. Port réseau | 32. Port USB 2.0 |
| 33. port série | 34. port VGA |
| 35. connecteur d'alimentation | 36. connecteurs d'intercommunication de fréquence radio |
| 37. connecteur de la station d'accueil | 38. loquet de la batterie |
| 39. batterie | |

 **PRÉCAUTION : RISQUE D'EXPLOSION** — les connexions externes (port d'adaptateur d'alimentation, port HDMI, ports USB, port RJ-45, les ports série, port audio, emplacement pour lecteur de carte à puce, logement du lecteur de carte SD, logement du lecteur de carte Express, logement pour lecteur de carte PC, logement de carte SIM) ne doivent pas être utilisées dans une zone dangereuse.

 **AVERTISSEMENT** : Ne bloquez pas les entrées d'air de l'ordinateur et n'insérez pas d'objets dedans ; évitez également toute accumulation de poussière. Ne placez pas l'ordinateur Dell dans un environnement peu aéré, tel qu'une valise fermée, lorsque celui-ci fonctionne. Ceci risque d'endommager l'ordinateur ou de provoquer un incendie. Le ventilateur se met en marche lorsque l'ordinateur commence à chauffer. Il se peut que le ventilateur fasse du bruit ; cela est tout à fait normal et ne signifie en aucun cas que le ventilateur ou l'ordinateur est défectueux.

Installation rapide

-  **AVERTISSEMENT** : Avant de commencer à appliquer toute procédure expliquée dans cette section, prenez connaissance des consignes de sécurité fournies avec votre ordinateur. Pour en savoir plus sur les bonnes pratiques, consultez le site Dell.com/regulatory_compliance.
-  **AVERTISSEMENT** : L'adaptateur secteur fonctionne avec les prises électriques du monde entier. Mais les connecteurs et les barrettes d'alimentation varient d'un pays à l'autre. L'utilisation d'un câble non compatible ou le branchement incorrect du câble sur la multiprise ou sur la prise électrique risquent de provoquer un incendie ou d'endommager l'équipement.
-  **PRÉCAUTION** : Lorsque vous déconnectez de l'ordinateur le câble de l'adaptateur secteur, saisissez le connecteur et non le câble lui-même, puis tirez fermement mais avec précaution pour éviter d'endommager le câble. Pour enrouler le câble de l'adaptateur secteur, vérifiez que vous suivez l'angle du connecteur de l'adaptateur pour éviter d'endommager le câble.
-  **REMARQUE** : Les périphériques mentionnés ne sont inclus que si vous les avez commandés.

1. Branchez le connecteur de l'adaptateur secteur à l'ordinateur et à la prise électrique.

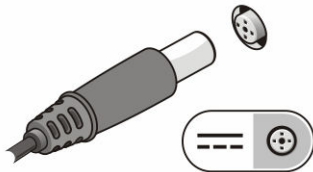

Figure 2. Adaptateur CA

2. Branchez le câble réseau (en option).

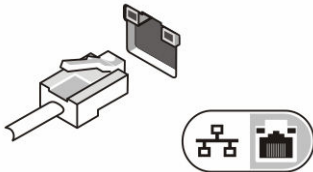

Figure 3. Connecteur réseau

3. Connectez des périphériques USB, une souris ou un clavier, par exemple (facultatif).

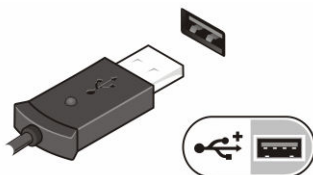



Figure 4. Connecteur USB

4. Pour allumer l'ordinateur, relevez l'écran et appuyez sur le bouton d'alimentation.



Figure 5. Bouton d'alimentation

 **REMARQUE :** Il est recommandé d'allumer et d'éteindre l'ordinateur au moins une fois avant d'installer des cartes ou de connecter l'ordinateur à une station d'accueil ou un autre périphérique externe tel qu'une imprimante.

Retrait et installation de composants

Cette section fournit des informations détaillées sur le retrait ou l'installation des composants de l'ordinateur.

Ouverture des panneaux à verrouillage par pression

L'ordinateur comprend six panneaux de verrouillage :

- Trois situés à l'arrière de l'ordinateur
 - Deux sur le côté droit de l'ordinateur
 - Un sur le côté gauche de l'ordinateur
1. Faites glisser le loquet jusqu'à ce que l'icône de déverrouillage soit visible.
 2. Appuyez sur le loquet et faites glisser le panneau de verrouillage vers le bas.

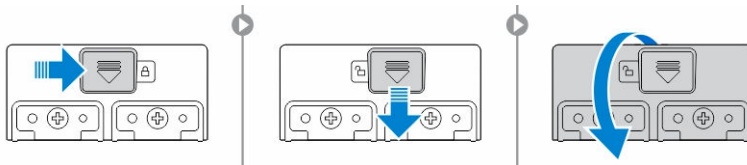

Fermeture des panneaux à verrouillage par pression

1. Refermez le panneau de verrouillage en appuyant dans la direction de l'ordinateur.
2. Pour verrouiller les panneaux à pression, faites glisser le loquet jusqu'à ce que l'icône de verrouillage soit visible.

Retrait de la batterie

⚠ AVERTISSEMENT : L'utilisation d'une batterie non compatible peut accroître le risque d'incendie ou d'explosion. Remplacez la batterie uniquement par une batterie compatible achetée auprès de Dell. La batterie est conçue pour fonctionner avec votre ordinateur Dell. N'utilisez pas une batterie provenant d'autres ordinateurs dans le votre.

⚠ AVERTISSEMENT : Avant de retirer ou de remplacer la batterie :

1. Éteignez l'ordinateur.
2. Débranchez l'adaptateur CA de la prise secteur et de l'ordinateur.
3. Débranchez le modem de la prise murale et de l'ordinateur.
4. Retirez les autres câbles externes de l'ordinateur.

⚠ AVERTISSEMENT : Pour prévenir les incendies en atmosphère dangereuse, les batteries doivent être enlevées, changées ou chargées uniquement en zone non dangereuse.

✍ REMARQUE : La batterie ne peut pas être installée ou retirée avec la poignée d'accessoires en option installée. La poignée doit être déposée d'abord (le cas échéant).

1. Déverrouillez le loquet de verrouillage de la batterie en le poussant vers le haut.
2. Faites glisser le loquet vers la droite pour libérer la batterie.

3. Retirez la batterie de l'ordinateur.

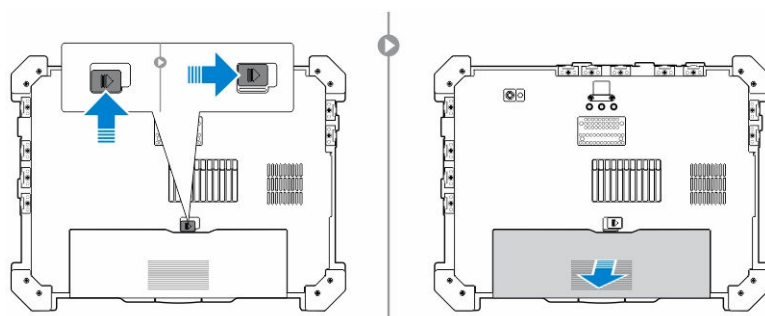

Installation de la batterie

1. Glissez la batterie dans son logement.
2. Poussez le loquet de la batterie vers le bas pour le verrouiller.

Retrait du disque dur

1. Pour ouvrir le loquet du volet de disque dur, poussez le bouton du loquet vers la gauche (s'il est verrouillé).
2. Ouvrez le loquet du panneau de verrouillage du disque dur en le poussant vers le bas.

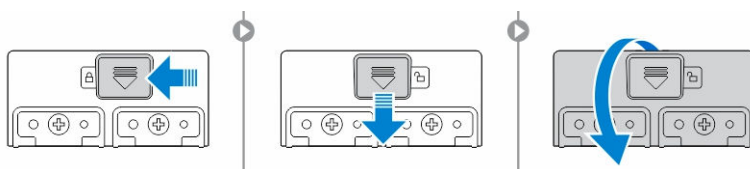

3. Tirez le disque dur vers l'extérieur à l'aide de la languette de traction et retirez-le de l'ordinateur.



Installation du disque dur

1. Insérez le disque dur dans son emplacement jusqu'à entendre un clic.

 **REMARQUE :** Veillez à ne pas faire toucher les panneaux avec le panier du disque dur avant de refermer la porte de l'emplacement pour disque dur.

2. Fermez le loquet de la porte de l'emplacement pour disque dur.
3. Faites glisser le loquet jusqu'à ce que l'icône de verrouillage soit visible.

Intervention à l'intérieur de votre ordinateur

Cette section fournit des informations sur le clavier rétro-éclairé, le mode furtif, les touches de fonction et la conversion de votre ordinateur aux modes ordinateur portable et tablette (le cas échéant).

Utilisation du clavier rétro-éclairé

La série résistante Latitude est équipée d'un clavier rétro-éclairé personnalisable. Les couleurs suivantes sont possibles :

1. Blanc
2. Rouge
3. Vert
4. Bleu

De plus, le système peut être configuré avec deux couleurs personnalisées supplémentaires dans le programme de configuration du système (BIOS).

Activation et désactivation du rétro-éclairage du clavier ou réglage de la luminosité

Pour activer/éteindre le rétro-éclairage ou régler la luminosité du clavier :

1. Pour initialiser le bouton d'activation du rétro-éclairage du clavier, appuyez sur Fn+F10 (il n'est pas nécessaire d'enfoncer la touche Fn si le verrouillage de celle-ci est actif).
2. La première utilisation de la combinaison de touches ci-dessus allume le rétro-éclairage à son réglage minimum.
3. Appuyez à plusieurs reprises sur cette combinaison de touches pour basculer entre les différents niveaux de luminosité : 25 %, 50 %, 75 % et 100 %.
4. Utilisez cette combinaison de touches pour basculer entre les différents réglages de luminosité ou éteindre le rétro-éclairage du clavier.

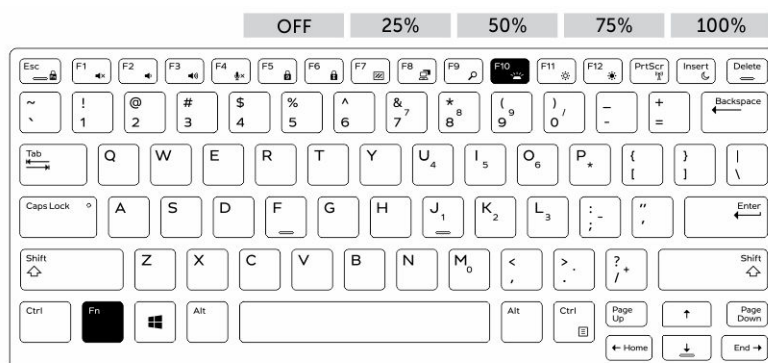

Modification de la couleur de rétro-éclairage du clavier

Pour modifier la couleur de rétroéclairage du clavier :

1. Appuyez de nouveau sur les touches « Fn+C » pour faire défiler les couleurs disponibles.
2. Blanc, rouge, vert et bleu sont actives par défaut ; jusqu'à deux couleurs personnalisées peut être ajoutée au cycle dans le programme de configuration du système (BIOS).

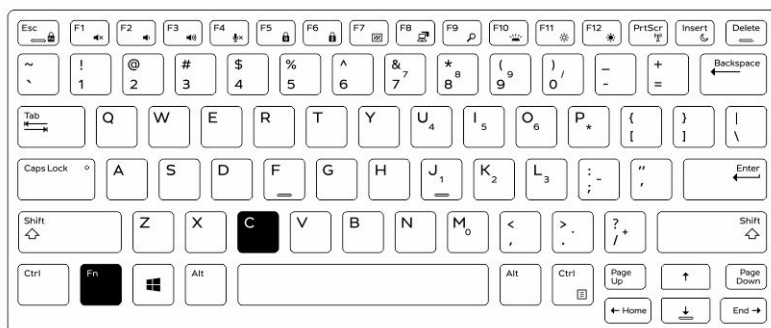

Personnalisation du clavier rétro-éclairé dans le programme de configuration du système (BIOS)

1. Éteignez l'ordinateur.
2. Allumez l'ordinateur et quand le logo Dell s'affiche, appuyez sur la touche « F2 » à plusieurs reprises pour afficher le menu de configuration du système.
3. Dans le menu **Configuration du système**, sélectionnez **Rétro-éclairage RVB du clavier**.
Vous pouvez activer/désactiver les couleurs standard (blanc, rouge, vert et bleu).
4. Pour définir une valeur RVB personnalisée, utilisez les champs de saisie situés sur la droite de l'écran.
5. Cliquez sur **Appliquer les modifications** puis sur **Quitter** pour fermer la configuration du système.

Caractéristiques du verrouillage de la touche de Fonction « Fn »

REMARQUE : Le clavier a la capacité de verrouiller la touche Fonction « Fn ». Une fois activée, les fonctions secondaires des touches de la ligne supérieure deviennent les fonctions par défaut et ne nécessitent pas l'utilisation de la touche « Fn ».

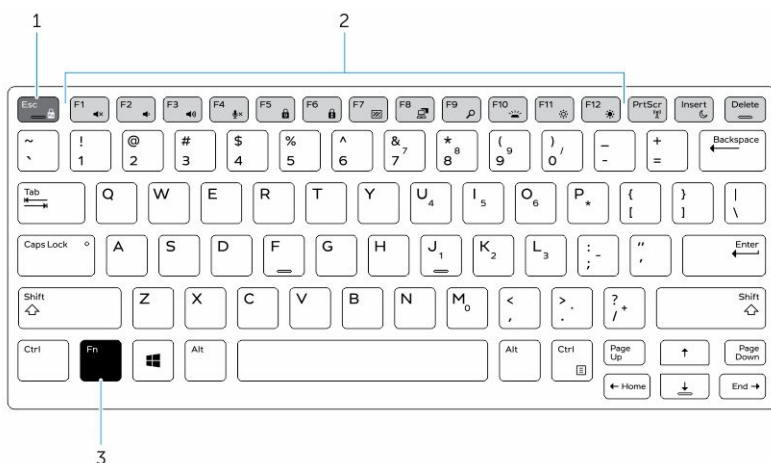



Figure 6. Fonctions des touches compatibles avec la touche « Fn »

1. Touche de verrouillage « Fn »
2. Touches « Fn » affectées
3. Touche « Fn »

 **REMARQUE** : Le verrouillage de la touche « Fn » affecte uniquement les touches supérieures (F1 à F12). Les fonctions secondaires ne nécessitent pas d'appuyer sur la touche « Fn » lorsque le verrouillage est actif.

Activation du verrouillage de la touche Fonction (Fn)

1. Appuyez sur les touches « Fn+Échap ».

 **REMARQUE** : Les autres touches de fonctions secondaires de la ligne supérieure ne sont pas affectées et nécessitent l'utilisation de la touche « Fn ».

2. Appuyez encore sur les touches « Fn +Échap » pour désactiver le verrouillage de la touche Fonction. Les actions par défaut des touches de fonction sont rétablies.

Activation/désactivation du mode furtif

1. Appuyez sur la combinaison de touches « Fn+F7 » (touche Fn inutile si le verrouillage de la touche Fn est actif) pour activer le mode furtif.

 **REMARQUE** : Le mode furtif est une fonction secondaire de la touche « F7 ». La touche peut servir à d'autres fonctions de l'ordinateur lorsqu'elle n'est pas utilisée en conjonction de la touche « Fn » pour activer le mode furtif.

2. Tous les voyants et les sons sont éteints.
3. Appuyez à nouveau sur la combinaison de touches « Fn+F7 » pour désactiver le mode furtif.

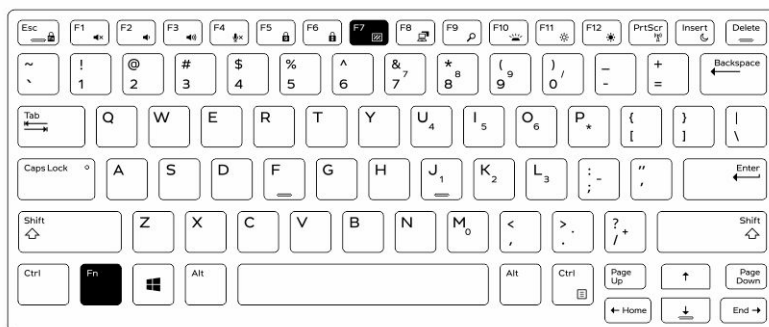

Désactivation du mode furtif dans la configuration du système (BIOS)

1. Mettez l'ordinateur hors tension.
2. Allumez l'ordinateur et quand le logo Dell s'affiche, appuyez sur la touche « F2 » à plusieurs reprises pour afficher le **menu de configuration** du système.
3. Développez et ouvrez le menu **de configuration du système**.
4. Sélectionnez le **mode de commande furtif**.

 **REMARQUE** : Le mode furtif est activé par défaut.

5. Pour désactiver mode furtif, décochez l'option **Activation du mode furtif**.
6. Cliquez sur **Appliquer les modifications** puis cliquez sur **Quitter**.

Activation et désactivation de la fonction sans-fil (WiFi)

1. Pour activer les fonctions de réseau sans-fil, appuyez sur « Fn+PrtScr ».
2. Appuyez encore sur les touches « Fn+PrtScr » pour désactiver le réseau sans-fil.

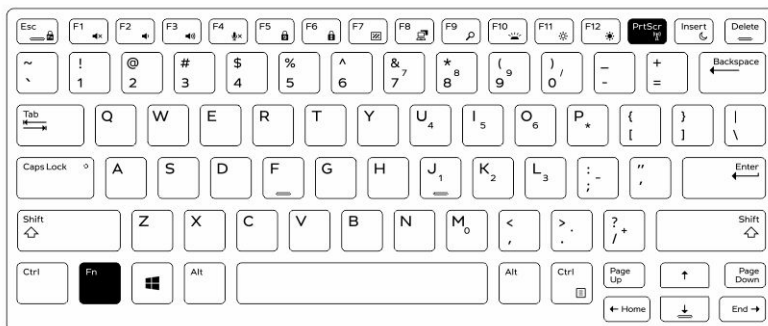

Conversion entre les modes ordinateur portable et tablette

1. Pour détacher l'ordinateur, appuyez sur le loquet de l'écran.
2. Ouvrez le capot de l'écran en le soulevant vers le haut.

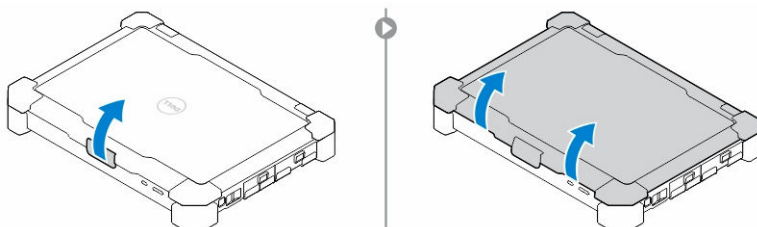

3. Pour passer en mode tablette :
 - a. Poussez doucement le panneau d'écran dans le sens indiqué pour le libérer de son cadre.
 - b. Faites pivoter l'écran de 180 degrés jusqu'à ce qu'il s'encliquette.

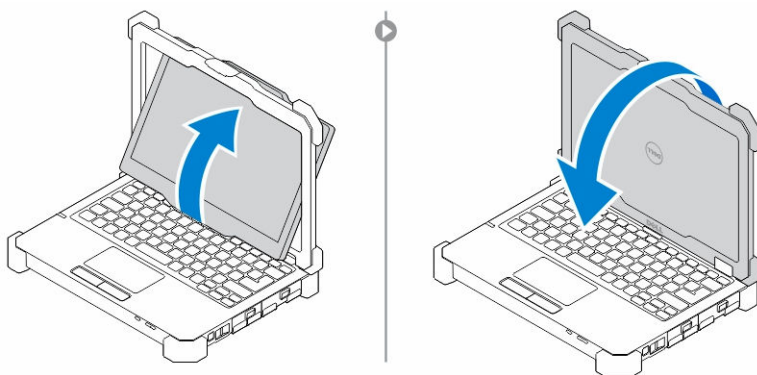

4. Fermez le capot de l'écran.

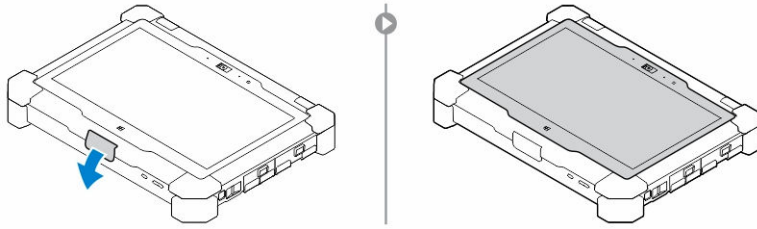

5. L'ordinateur est à présent converti pour l'utiliser en mode tablette. Répétez les étapes, en rabattant l'écran dans l'autre sens, pour remettre l'ordinateur en mode portable.

Déconnexion rapide (connecteur QD)

Les produits résistants Latitude sont équipés de logements pour connecteurs QD (déconnexion rapide) sur les coins. Ces connecteurs permettent de raccorder des accessoires en option tels que bandoulière par exemple.

Installation du connecteur QD

1. Alignez le connecteur QD avec le réceptacle au coin de l'ordinateur.
2. Maintenez le bouton enfoncé sur le dessus du connecteur QD.
3. Insérez le connecteur QD dans l'emplacement en maintenant le bouton enfoncé.

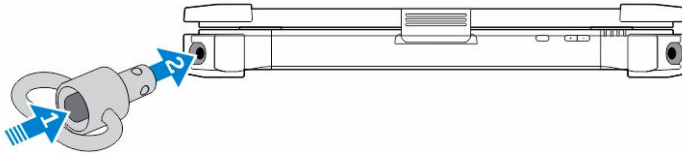



4. Relâchez le bouton une fois le connecteur enclenché dans le réceptacle pour le fixer.

Retrait du connecteur QD

1. Maintenez le bouton enfoncé sur le dessus du connecteur QD.
2. Sortez le connecteur de son réceptacle en maintenant le bouton enfoncé.

Spécifications techniques

 **REMARQUE** : Les offres peuvent varier en fonction de la région. Plus d'informations sur la configuration de votre ordinateur dans :

- Windows 10, cliquez ou appuyez sur **Démarrer**  → **Paramètres** → **système** → **sur**.
- Pour Windows 8.1 et Windows 8, depuis la barre latérale, cliquez ou appuyez sur **Paramètres** → **Modifier les paramètres du PC**. Sur la fenêtre des **Paramètres PC**, sélectionnez **PC et périphériques** → **Infos PC**.
- Windows 7, cliquez sur **Démarrer** , cliquez avec le bouton droit de la souris sur **Mon ordinateur**, puis sélectionnez **Propriétés**.

Spécifications des Informations système

Fonction	Spécification
Largeur de bus DRAM	64 bits
Flash EPROM	SPI 128 Mbits
Bus PCIe 3.0	8,0 GHz

Spécifications du processeur

Fonction	Spécification
Types	Intel Core i3/i5/i7 series
Mémoire cache L3	jusqu'à 4 Mo
Fréquence du bus externe	2133 MHz

Spécifications de la mémoire

Fonction	Spécification
Connecteur mémoire	Deux logements SO-DIMM
Capacité mémoire	4 Go, 8 Go et 16 Go
Type de mémoire	SDRAM DDR4
Vitesse	2133 MHz
Mémoire minimale	4 Go
Mémoire maximale	32 Go

Spécifications audio

Fonction	Spécification
Type	Audio haute définition à quatre canaux
Contrôleur	Codec HDA - ALC 3235
Conversion stéréo	24 bits (analogique-numérique et numérique-analogique)
Interface (interne)	Audio HD
Interface (externe)	connecteur entrée microphone/casque stéréo/haut-parleurs externes
Haut-parleurs	Un haut-parleur mono
Amplificateur de haut-parleurs intégré	2 W (RMS)
Réglages du volume	Boutons d'augmentation et de diminution du volume

 **PRÉCAUTION** : Le réglage de la commande de volume, ainsi que de l'égaliseur dans le système d'exploitation et/ou le logiciel d'égaliseur, sur d'autres paramètres que sa position centrale peut augmenter la puissance de sortie casque et/ou des écouteurs et provoquer des troubles ou la perte de l'audition.

Spécifications vidéo

Fonction	Spécification
Type	intégrée sur la carte système
Contrôleur (UMA) - Intel Core i3/i5/i7	Intel HD Graphics 520

Spécifications de communication

Fonction	Spécification
Carte réseau	Ethernet 10/100/1000 Mb/s (RJ-45)
Sans fil	<ul style="list-style-type: none">• Réseau local sans-fil avec technologie Bluetooth 4.1 activé• WWAN

Caractéristiques des ports et connecteurs

Fonction	Caractéristiques
Audio	un connecteur de microphone/casque stéréo/haut-parleurs

Fonction	Caractéristiques
Vidéo	<ul style="list-style-type: none"> un port HDMI à 19 broches un port VGA à 15 broches
Carte réseau	un connecteur RJ45
Port série	un port série DB9 broches
Port d'accueil	un
Ports USB	<ul style="list-style-type: none"> Un port à 4 broches, compatible USB 2.0 un connecteur à 9 broches compatible USB 3.0 avec PowerShare Un port USB 3.0 et lecteur de cartes mémoires/lecteur de cartes PC/lecteur de cartes Express (en option)
logement pour carte SIM	Un logement micro-SIM avec fonction de sécurité

Spécifications de l'écran

Fonction	Spécification
Type	écran WLED
Size (Taille)	11,6 pouces
Hauteur	190 mm (7,48 pouces)
Largeur	323,5 mm (12,59 pouces)
Diagonale	375,2 mm (14,77 pouces)
Zone active (X/Y)	309,4 mm × 173,95 mm
Résolution maximale	1366 x 768 pixels
Fréquence de rafraîchissement	60 Hz
Angle de fonctionnement	De 0° (fermé) à 180°
Angles de vue maximaux (horizontal)	+/- 70° minimum pour HD
Angles de vue maximaux (vertical)	+/- 70° minimum pour HD
Pas de pixel	0,1875 mm

Spécifications du clavier



Fonction	Spécification
Nombre de touches	<ul style="list-style-type: none">• 83 touches : anglais américain, thaï, français canadien, coréen, russe, hébreu, anglais international• 84 touches : anglais britannique, français canadien (Québec), allemand, français, espagnol (Amérique latine), pays nordiques, arabe, canadien bilingue• 85 touches : portugais (Brésil)• 87 touches : japonais
Disposition	QWERTY/AZERTY/Kanji

Spécifications du pavé tactile

Fonction	Spécification
Zone active :	
Axe des X	99,50 mm
Axe des Y	53,00 mm

Spécifications de la batterie

Fonction	Spécification
Type	Batterie intelligente au lithium-ion 4 cellules
Profondeur	72,6 mm (2,85 pouces)
Hauteur	16,6 mm (0,65 pouce)
Largeur	215 mm (8,46 pouces)
Poids	318 g (0,70 livre)
Tension	14,8 VCC
Durée de vie	300 cycles de décharge/charge
Plage de températures	
En fonctionnement	<ul style="list-style-type: none">• Chargement : de 0 °C à 60 °C (de 32 °F à 140 °F)

Fonction	Spécification
	<ul style="list-style-type: none"> Déchargement : 0 °C à 70 °C (de 32 °F à 158 °F)
Hors fonctionnement	-51 °C à 71 °C (de -60 °F à 160 °F)
	 REMARQUE : Le bloc batterie est capable de résister aux températures de stockage ci-dessus lorsqu'elle est chargée à 100%.
	 REMARQUE : Le bloc batterie est également capable de résister à des températures de stockage s'étendant de -20 °C à +60 °C tout en conservant ses performances.
Pile bouton	Pile bouton au lithium 3 V CR2032

Caractéristiques des adaptateurs

Fonction	Caractéristiques
Type	65 W
Tension d'entrée	100-240 V CA
Courant d'entrée (maximal)	1,7 A
Fréquence d'entrée	50-60 Hz
Courant de sortie	3,34 A
Tension de sortie nominale	19,5 V CC
Plage de températures (en fonctionnement)	De 0 °C à 40 °C (de 32 °F à 104 °F)
Plage de températures (hors fonctionnement)	-40 °C à 70 °C (de -40 °F à 158 °F)

Caractéristiques des dimensions physiques.

Fonction	Spécification
Hauteur	39 mm (1,54 pouce)
Largeur	219 mm (8,62 pouces)
Longueur	311 mm (12,24 pouces)
Poids (minimum config)	6,0 livres (2,72 kg)

Spécifications environnementales

Fonction	Caractéristiques
Température – en fonctionnement	-29 °C à 63 °C (-20 °F à 145 °F)
Température – stockage	-51 °C à 71 °C (de-60 °F à 160 °F)
Humidité relative (maximale) – en fonctionnement	de 10 % à 90 % (sans condensation)
Humidité relative (maximale) – stockage	0 % à 95 % (sans condensation)
Altitude (maximale) – en fonctionnement	-15,24 m à 4 572 m (-50 pieds à 15 000 pieds)
Altitude (maximale) – hors fonctionnement	-15,24 m à 9144 m (-50 pieds à 30 000 pieds)
Niveau de contaminants atmosphériques	G1 selon la norme ISA-71.04-1985

Contacter Dell

 **REMARQUE** : Si vous ne disposez pas d'une connexion Internet, les informations de contact figurent sur la facture d'achat, le bordereau de colisage, la facture le catalogue des produits Dell.

Dell propose diverses options d'assistance et de maintenance en ligne et téléphonique. Ces options varient en fonction du pays et du produit et certains services peuvent ne pas être disponibles dans votre région. Pour contacter le service commercial, technique ou client de Dell :

1. Rendez-vous sur **Dell.com/support**.
2. Sélectionnez la catégorie d'assistance.
3. Rechercher votre pays ou région dans le menu déroulant **Choisissez un pays ou une région** situé au bas de la page.
4. Sélectionnez le lien de service ou d'assistance approprié.